

Серия
ВЕНТС ВПА



Панель управления А8

Приточные установки производительностью до **1520 м³/ч** в компактном звуко- и теплоизолированном корпусе с электронагревателем

■ **Описание**

Вентиляционный агрегат, обеспечивающий фильтрацию, подогрев и подачу свежего воздуха в помещения. Производительность установок от 200 до 1500 м³/ч. Все модели предназначены для соединения с круглыми воздуховодами номинального диаметра 100, 125, 150, 200, 250, 315 мм.

■ **Корпус**

Корпус изготовлен из алюмоцинковой стали, с внутренней тепло- и звукоизоляцией толщиной 25 мм из минеральной ваты.

■ **Фильтр**

Высокая степень очистки приточного воздуха достигается за счет установки встроенного каскадного фильтра класса G4.

■ **Нагреватель**

Зимой и в межсезонье подогрев приточного воздуха осуществляет электрокалорифер.

■ **Вентилятор**

Применяется центробежный вентилятор с загнутыми назад лопатками и встроенным термостатом защиты с автоматическим перезапуском. Для некоторых типоразмеров доступна версия с вентилятором повышенной мощности (ВПА-1). Электродвигатель вентилятора и рабочее колесо динамически сбалансированы в двух плоскостях. Шариковые подшипники качения электродвигателя не требуют обслуживания, срок службы составляет не менее 40000 часов.

■ **Управление и автоматика**

Возможны два варианта исполнения приточной установки:

1. Без системы автоматки и управления, когда потребитель самостоятельно определяет и подбирает необходимую систему автоматки.
2. Со встроенной системой управления и автоматки, которая позволяет регулировать производительность вентилятора, устанавливать температуру приточного воздуха. Управлять установкой можно на расстоянии при помощи проводного (в стандартном комплекте – провод длиной 10 м) пульта управления.

■ **Функции управления и защиты**

- ▶ дистанционное включение и выключение установки;
- ▶ поддержание температуры воздуха в помещении, заданной с пульта управления (симисторный блок управления мощностью нагревателя);
- ▶ регулировка скорости вращения вентилятора с помощью панели управления (3 скорости);
- ▶ отработка необходимых алгоритмов при включении и выключении установки;
- ▶ работа установки по суточному или недельному таймеру;
- ▶ активная защита от перегрева ТЭНов калорифера;
- ▶ исключение работы электрокалорифера без включения вентилятора;
- ▶ защита электрокалорифера от перегрева (два термостата);
- ▶ контроль степени засорения фильтра (датчик перепада давления);
- ▶ управление воздушной заслонкой с сервоприводом;
- ▶ релейный вход от внешнего датчика (гигростат, датчик CO₂, датчик присутствия), по которому вентилятор включается на максимальную скорость;
- ▶ вход для сигнала аварии пожарной сигнализации.

■ **Монтаж**

Приточная установка монтируется на полу, подвешивается к потолку при помощи монтажного уголка с вибровставкой или крепится на стене при помощи кронштейнов. Монтаж можно осуществить как во вспомогательных помещениях (балкон, кладовая, подвал, чердак и т.д.), так и в основных, поместив установку над подвесным потолком или в нишу. Установку можно монтировать в любом положении, кроме вертикального, когда поток воздуха направлен вниз (ТЭНы не должны находиться под вентилятором). Необходимо предусмотреть возможность доступа к установке в случаях сервисного обслуживания и чистки фильтра. Сервисная панель расположена сверху, блок управления – справа.

Условное обозначение:

Серия		Диаметр патрубка	Мощность электрического нагревателя, кВт	Фазность	Встроенная система автоматки
ВЕНТС ВПА	1 – двигатель повышенной мощности	100; 125; 150; 200; 250; 315	1,8; 2,4; 3,4; 3,6; 5,1; 6; 9	1 – однофазный; 3 – трехфазный.	«_» – без автоматки LCD – встроенная автоматка с панелью управления А8

Принадлежности



стр. 219



стр. 378



стр. 378



стр. 442



стр. 446



стр. 452



стр. 454



стр. 455



стр. 498



стр. 499

Технические характеристики:

	ВПА 100- 1,8-1	ВПА 125- 2,4-1	ВПА 150- 2,4-1	ВПА 150- 3,4-1	ВПА 150- 5,1-3	ВПА 150- 6,0-3	ВПА 200- 3,4-1	ВПА 200- 5,1-3	ВПА 200- 6,0-3
Напряжение питания установки, В / 50 Гц	1~ 230		1~ 230		3~ 400		1~ 230	3~ 400	
Максимальная мощность вентилятора, Вт	73	75	98			193			
Ток вентилятора, А	0,32	0,33	0,43			0,84			
Мощность электрического нагревателя, кВт	1,8	2,4	2,4	3,4	5,1	6,0	3,4	5,1	6,0
Ток электрического нагревателя, А	7,8	10,4	10,4	14,8	7,4	8,7	14,8	7,4	8,7
Кол-во ТЭНов электроннагревателя	3	3	2	2	3	3	2	3	3
Суммарная мощность установки, кВт	1,873	2,475	2,498	3,498	5,198	6,098	3,593	5,293	6,193
Суммарный ток установки, А	8,12	10,73	10,83	15,23	7,83	9,13	15,64	8,24	9,54
Максимальный расход воздуха, м³/ч	190	285	425			810			
Частота вращения, мин⁻¹	2830	2800	2705			2780			
Уровень звукового давления на расст. 3 м, дБ(А)	27	28	29			30			
Темп. перемещаемого воздуха, °С	-25 +55		от -25 до +55			от -25 до +45			
Материал корпуса	алюмоцинк			алюмоцинк			алюмоцинк		
Изоляция	25 мм, мин. вата			25 мм, мин. вата			25 мм, мин. вата		
Фильтр	G4			G4			G4		
Размер подключаемого воздуховода, мм	100	125	150			200			
Масса, кг	50			50			52		

Технические характеристики:

	ВПА 250- 3,6-3	ВПА 250- 6,0-3	ВПА 250- 9,0-3	ВПА 315-6,0- 3*	ВПА 315-9,0- 3*	ВПА-1 315-6,0- 3*	ВПА-1 315-9,0- 3*
Напряжение питания установки, В / 50 Гц	3~ 400			3~ 400			
Максимальная мощность вентилятора, Вт	194			171		296	
Ток вентилятора, А	0,85			0,77		1,34	
Мощность электрического нагревателя, кВт	3,6	6,0	9,0	6,0	9,0	6,0	9,0
Ток электрического нагревателя, А	5,3	8,7	13,0	8,7	13,0	8,7	13,0
Кол-во ТЭНов электроннагревателя	3	3	3	3	3	3	3
Суммарная мощность установки, кВт	3,794	6,194	9,194	6,171	9,171	6,296	9,296
Суммарный ток установки, А	6,15	9,55	13,85	9,47	13,77	10,04	14,34
Максимальный расход воздуха, м³/ч	990			1190		1520	
Частота вращения, мин⁻¹	2790			2600		2720	
Уровень звукового давления на расст. 3 м, дБ(А)	30			30		30	
Темп. перемещаемого воздуха, °С	от -25 до +50			от -25 до +50		от -25 до +45	
Материал корпуса	алюмоцинк				алюмоцинк		
Изоляция	25 мм, мин. вата			25 мм, мин. вата			
Фильтр	G4			G4			
Размер подключаемого воздуховода, мм	250			315			
Масса, кг	52			62			

Габаритные размеры установок:

Тип	Размеры, мм					
	∅D	B	B1	H	L	L1
ВПА 100	99	382	421,5	408	800	647
ВПА 125	124	382	421,5	408	800	647
ВПА 150	149	455	496,5	438	800	647
ВПА 200	199	487	526,5	513	835	684
ВПА 250	249	487	526,5	513	835	684
ВПА 315	314	527	566,5	548	900	750

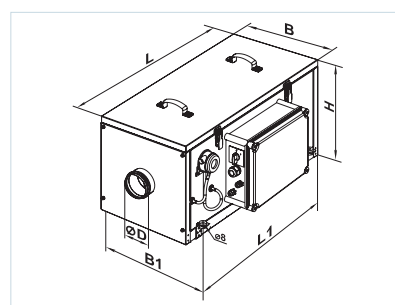

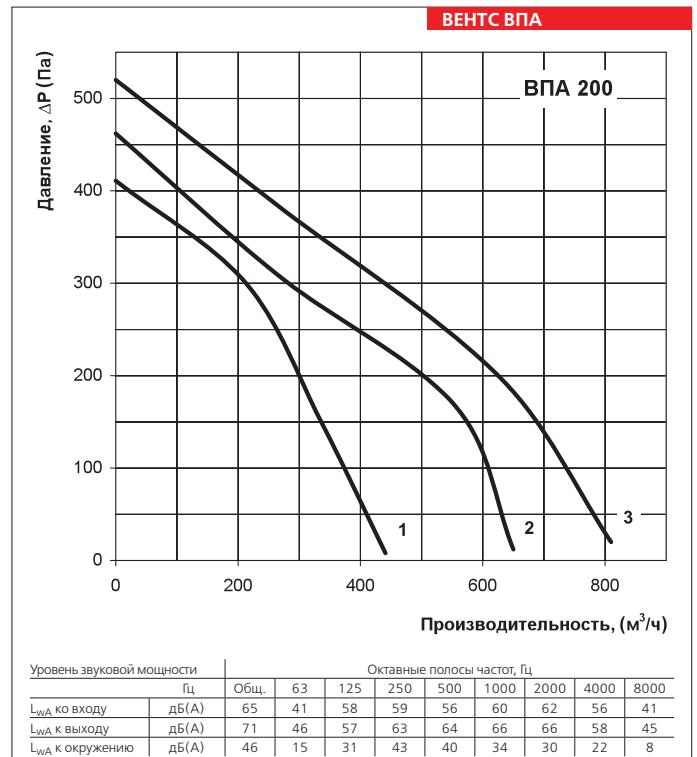
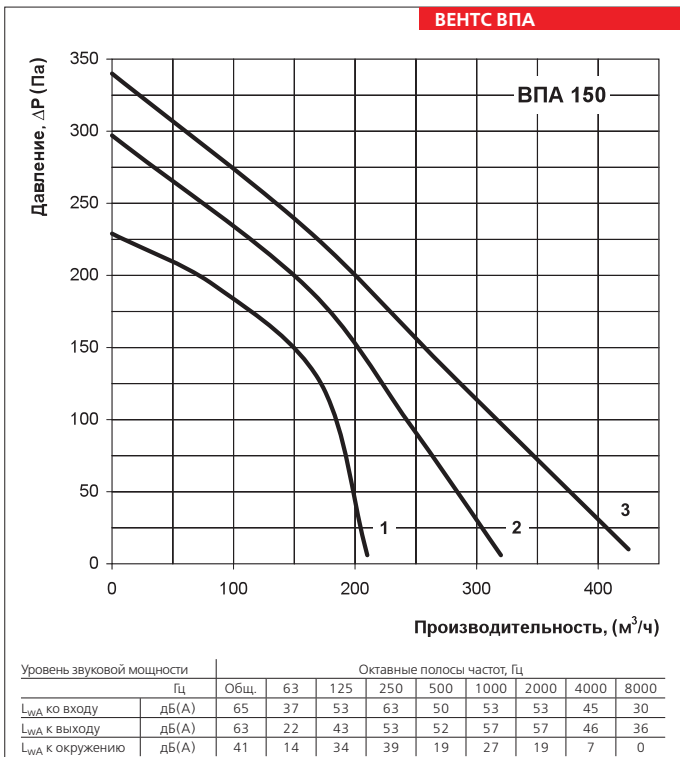
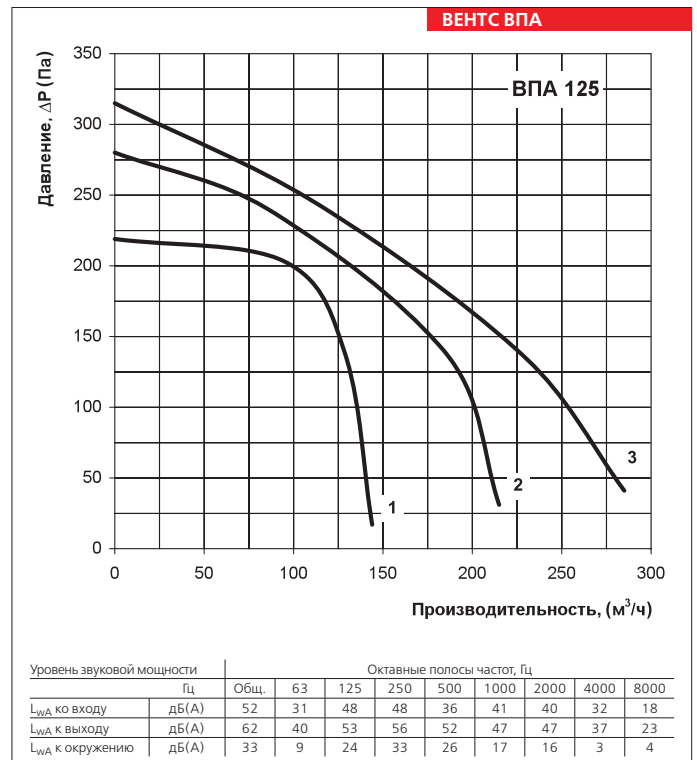
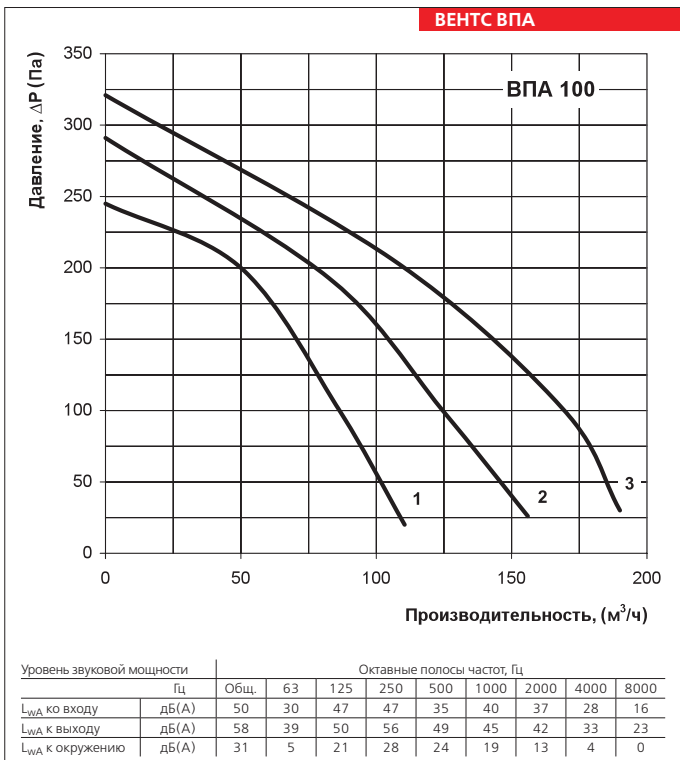

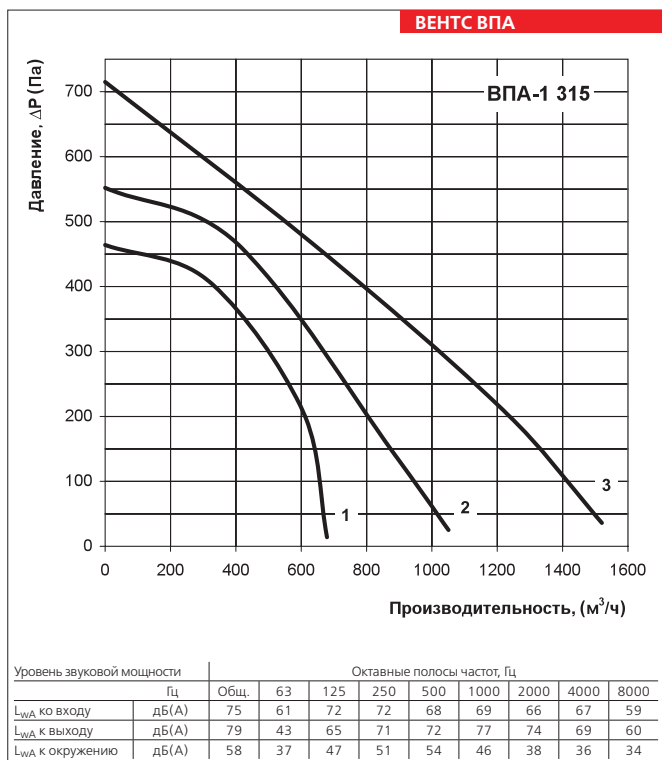
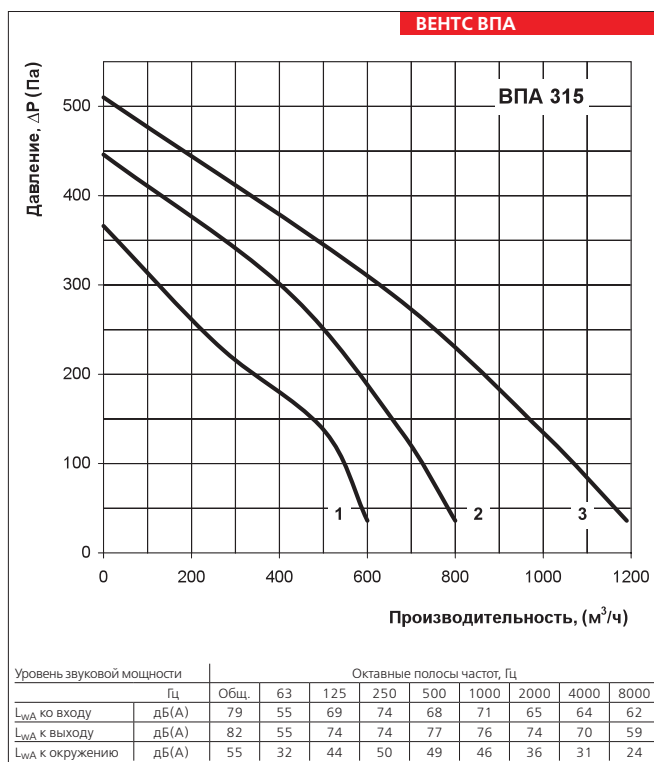
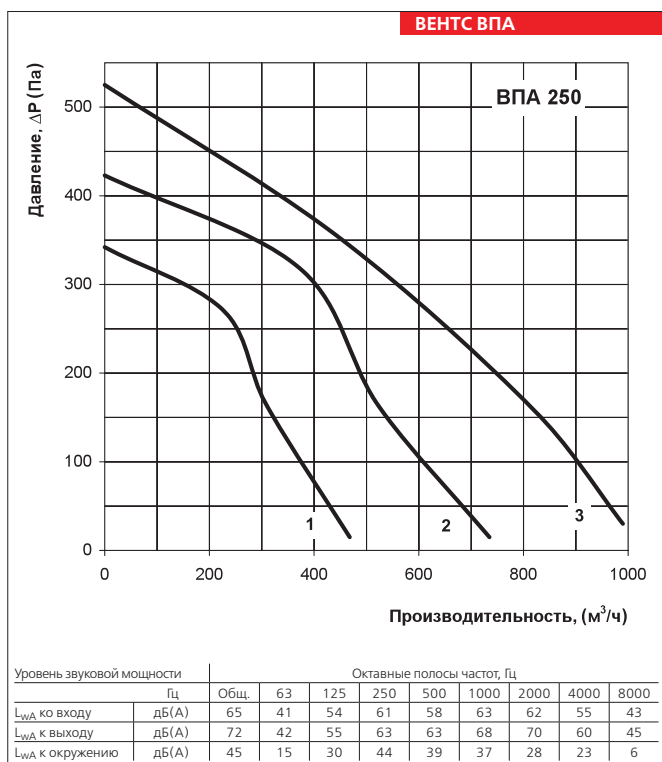

Принадлежности к приточным установкам:

Тип	Сменный фильтр	Тип фильтра
ВПА 100-1,8-1	СФ ВПА 100/125 G4	кассетный
ВПА 125-2,4-1		
ВПА 150-2,4-1	СФ ВПА 150 G4	кассетный
ВПА 150-3,4-1		
ВПА 150-5,1-3		
ВПА 150-6,0-3		
ВПА 200-3,4-1	СФ ВПА 200/250 G4	кассетный
ВПА 200-5,1-3		
ВПА 200-6,0-3		
ВПА 250-3,6-3		
ВПА 250-6,0-3		
ВПА 250-9,0-3	СФ ВПА 315 G4	кассетный
ВПА 315-6,0-3		
ВПА 315-9,0-3		
ВПА-1 315-6,0-3		
ВПА-1 315-9,0-3		

ПРИТОЧНАЯ УСТАНОВКА СЕРИИ ВЕНТС ВПА