

КАНАЛЬНЫЕ ВЕНТИЛЯТОРЫ ДЛЯ КРУГЛЫХ ВОЗДУХОВОДОВ RV

- GlobalStar
- PoolStar
- PoolStar Compact
- SkyStar
- SkyStar-EC
- SkyStar-2 Light
- SkyStar mini
- CrossStar
- CrossStar mini
- EcoStar
- SlimStar
- DryStar
- HEPA BOX
- VAV регулятор
- TopStar GS
- TopStar GAS
- WallStar
- Чиллеры
- Гидромодули
- ККБ Asys
- ККБ YORK
- Фанкойлы
- VRF/VRV Системы YORK
- Руфтопы
- Вентиляторы SV
- Вентиляторы SVV
- Вентиляторы SVB
- Вентиляторы SVF и SBV
- Крышные вентиляторы SRV
- Крышные вентил. SRV-EC
- Кр. перех. TR/TRM-TRM-FC
- Крыш. вентиляторы SRP
- Эл. нагреватели SEN
- Вод. нагреватели SWH
- Смесительные узлы
- Вод. охладители SWC
- Фреон. охладители SDC
- Каплеуловители DC
- Пласт. рекуператоры SR
- Кассетные фильтры SFB
- Карманные фильтры SCF
- Заслонки SRC
- Гибкие вставки SFI
- Шумоглушители SMN
- Камера смешивания SKS
- Клапан FPD
- Клапан SED
- Канальные вентиляторы RV**
- Эл. нагреватели REN
- Фильтры кассетные RCF
- Гибкие вставки RFI
- Заслонки RDE
- Обратный клапан FC
- Шумоглушители RMN
- Автоматика
- BMS СИСТЕМЫ

ОПИСАНИЕ

Канальные вентиляторы серии RV применяются для вентиляции небольших коммерческих и производственных помещений, объектов сервиса. Используются в вентиляционных системах круглого сечения.

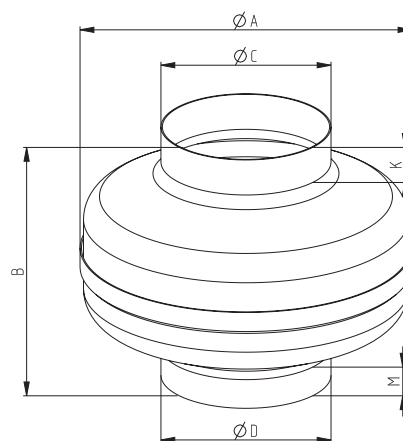

КОНСТРУКЦИЯ

Корпус изготовлен из окрашенного алюминия. Используются двигатели с внешним ротором и рабочим колесом с назад загнутыми лопатками, изготовленными из пластика. Все вентиляторы имеют защиту двигателей от перегрева. В комплекте поставляется монтажный кронштейн для быстрого и удобного монтажа вентилятора в любом положении. Не требуют обслуживания и надежные в работе.

РЕГУЛИРОВКА

Скорость вентиляторов можно регулировать с помощью тиристорного регулятора.

ГАБАРИТНЫЕ, ПРИСОЕДИНИТЕЛЬНЫЕ РАЗМЕРЫ И ВЕС

Модель	A, мм	B, мм	C, мм	D, мм	K, мм	M, мм
RV 100 L	240	195	98	98	21,5	16,5
RV 125 L	240	195	123	123	27,5	22,5
RV 160 L	332	225	157	157	22	17,5
RV 200 L	332	225	198	198	23,5	19
RV 250 L	332	205	248	248	25	20,5
RV 315 L	400	230	312	312	22,5	22,5

ОСНОВНЫЕ ТЕХНИЧЕСКИЕ ХАРАКТЕРИСТИКИ

Обозначение	Макс. производительность, м ³ /ч	Макс. полное давление, Па	Обороты при макс. КПД, мин.	Напряжение электро-двигателя, В	Макс. эл. мощность, кВт	Макс. ток, А	Класс защиты двигателя	Емкость конденсатора, мкФ	Макс. темп. воздуха, °С
RV 100 L	460	210	2400	1~230/50 Гц	0.07	0.29	IP 44	2	70
RV 125 L	510	250	2400	1~230/50 Гц	0.07	0.29	IP 44	2	70
RV 160 L	300	350	2500	1~230/50 Гц	0.10	0.44	IP 44	2.5	60
RV 200 L	1150	450	2510	1~230/50 Гц	0.16	0.71	IP 44	4	75
RV 250 L	1250	470	2510	1~230/50 Гц	0.16	0.71	IP 44	4	75
RV 315 L	1750	650	2250	1~230/50 Гц	0.29	1.24	IP 44	8	45

ДИАГРАММА ДЛЯ БЫСТРОГО ПОДБОРА КРУГЛЫХ ВОЗДУХОВОДОВ RV

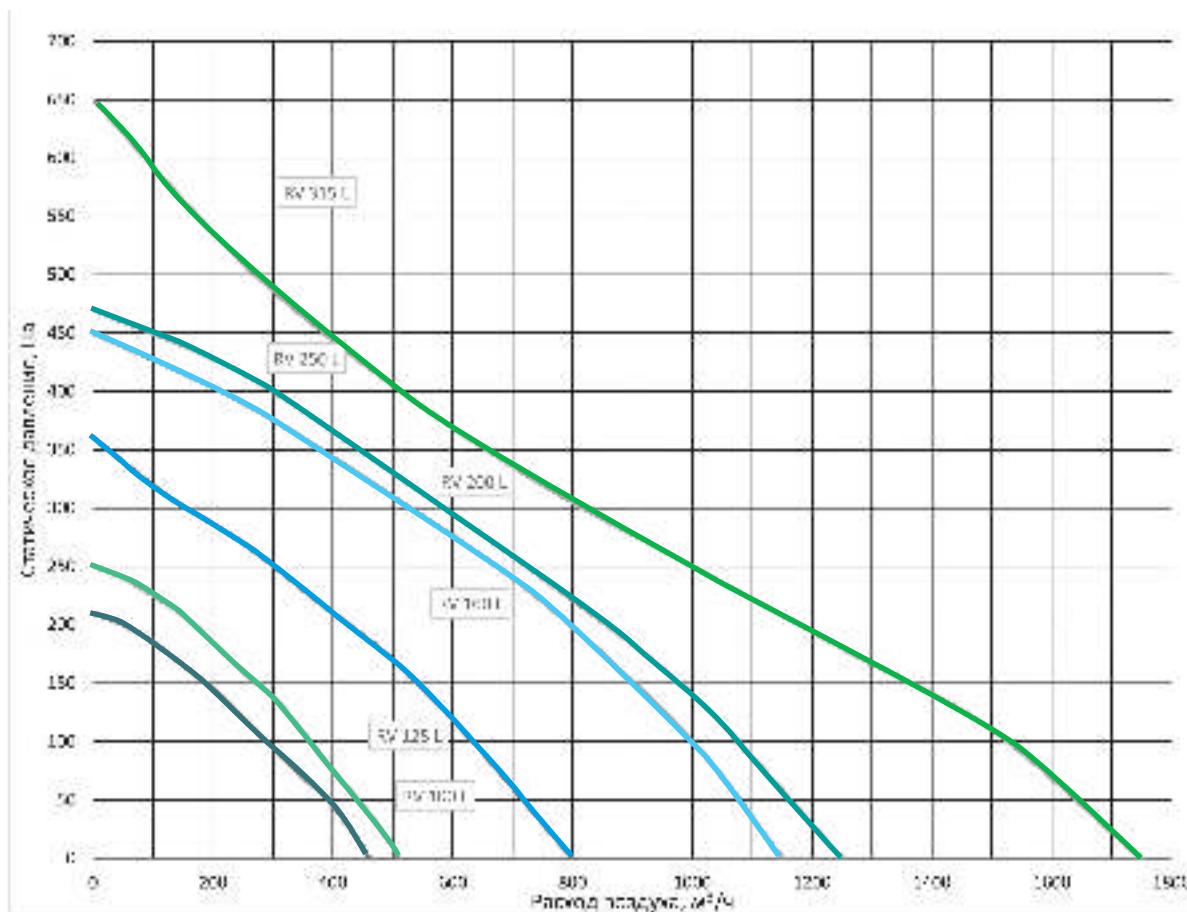

- GlobalStar
- PoolStar
- PoolStar Compact
- SkyStar
- SkyStar-EC
- SkyStar-2 Light
- SkyStar mini
- CrossStar
- CrossStar mini
- EcoStar
- SlimStar
- DryStar
- HEPA BOX
- VAV регулятор
- TopStar GS
- TopStar GAS
- WallStar
- Чиллеры
- Гидромодули
- ККБ Asys
- ККБ YORK
- Фанкойлы
- VRF/VRV Системы YORK
- Руфтопы
- Вентиляторы SV
- Вентиляторы SVV
- Вентиляторы SVB
- Вентиляторы SVF и SBV
- Крышные вентиляторы SRV
- Крышные вентил. SRV-EC
- Кр. перех. TR/TRM-TRM-FC
- Крыш. вентиляторы SRP
- Эл. нагреватели SEN
- Вод. нагреватели SWH
- Смесительные узлы
- Вод. охладители SWC
- Фреон. охладители SDC
- Каплеуловители DC
- Пласт. рекуператоры SR
- Кассетные фильтры SFB
- Карманные фильтры SCF
- Заслонки SRC
- Гибкие вставки SFI
- Шумоглушители SMN
- Камера смешивания SKS
- Клапан FPD
- Клапан SED
- Канальные вентиляторы RV**
- Эл. нагреватели REH
- Фильтры кассетные RCF
- Гибкие вставки RFI
- Заслонки RDE
- Обратный клапан FC
- Шумоглушители RMN
- Автоматика
- BMS СИСТЕМЫ

КАНАЛЬНЫЕ ВЕНТИЛЯТОРЫ ДЛЯ КРУГЛЫХ ВОЗДУХОВОДОВ RV

ГРАФИКИ ПРОИЗВОДИТЕЛЬНОСТИ КАНАЛЬНЫХ ВЕНТИЛЯТОРОВ СЕРИИ RV

RV 100 L

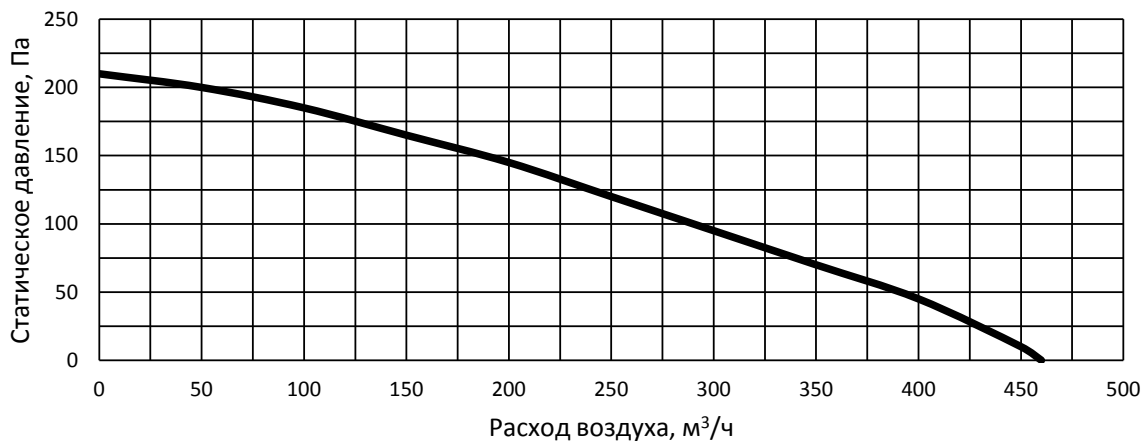

RV 125 L

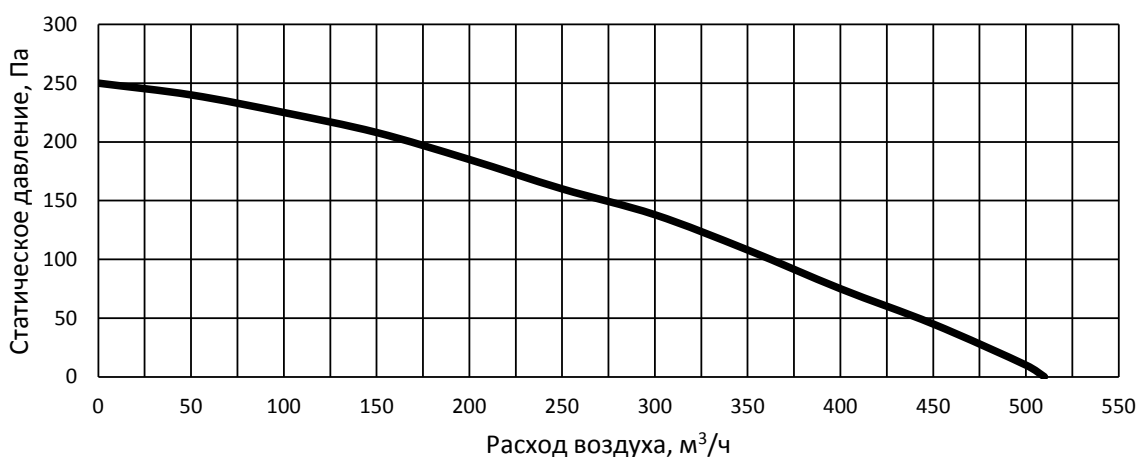

RV 160 L

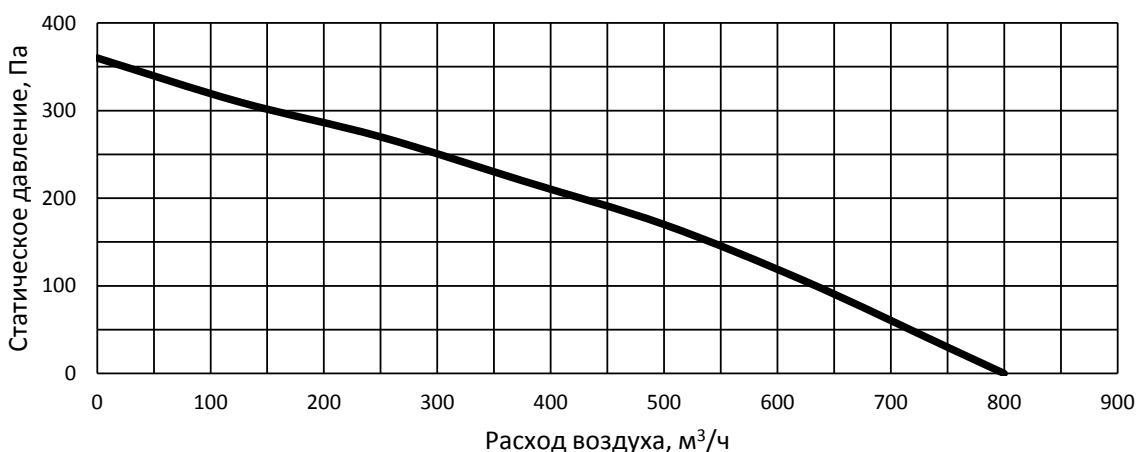

RV1 - 2,5

РЕГУЛЯТОРЫ ОБОРОТОВ ДЛЯ ВЕНТИЛЯТОРОВ СЕРИИ RV

Предназначен для регулирования скорости вращения вентилятора как с асинхронным электродвигателем. Корпус изготовлен из пластика, устанавливается внутри помещений. Малые габариты и простота в управлении находят широкое применение вместе с вентиляторами серии RV, SV.

- GlobalStar
- PoolStar
- PoolStar Compact
- SkyStar
- SkyStar-EC
- SkyStar-2 Light
- SkyStar mini
- CrossStar
- CrossStar mini
- EcoStar
- SlimStar
- DryStar
- HEPA BOX
- VAV регулятор
- TopStar GS
- TopStar GAS
- WallStar
- Чиллеры
- Гидромодули
- ККБ Asys
- ККБ YORK
- Фанкойлы
- VRV/VRV Системы YORK
- Руфтопы
- Вентиляторы SV
- Вентиляторы SVV
- Вентиляторы SVB
- Вентиляторы SVF и SBV
- Крышные вентиляторы SRV
- Крышные вентил. SRV-EC
- Кр. перек. TR/TRM-TRM-FC
- Крыш. вентиляторы SRP
- Эл. нагреватели SEN
- Вод. нагреватели SWH
- Смесительные узлы
- Вод. охладители SWC
- Фреон. охладители SDC
- Каплеуловители DC
- Пласт. рекуператоры SR
- Кассетные фильтры SFB
- Карманные фильтры SCF
- Заслонки SRC
- Гибкие вставки SFI
- Шумоглушители SMN
- Камера смешивания SKS
- Клапан FPD
- Клапан SED
- Канальные вентиляторы RV**
- Эл. нагреватели REN
- Фильтры кассетные RCF
- Гибкие вставки RFI
- Заслонки RDE
- Обратный клапан FC
- Шумоглушители RMN
- Автоматика
- VMS СИСТЕМЫ

ГРАФИКИ ПРОИЗВОДИТЕЛЬНОСТИ КАНАЛЬНЫХ ВЕНТИЛЯТОРОВ СЕРИИ RV

RV 200 L

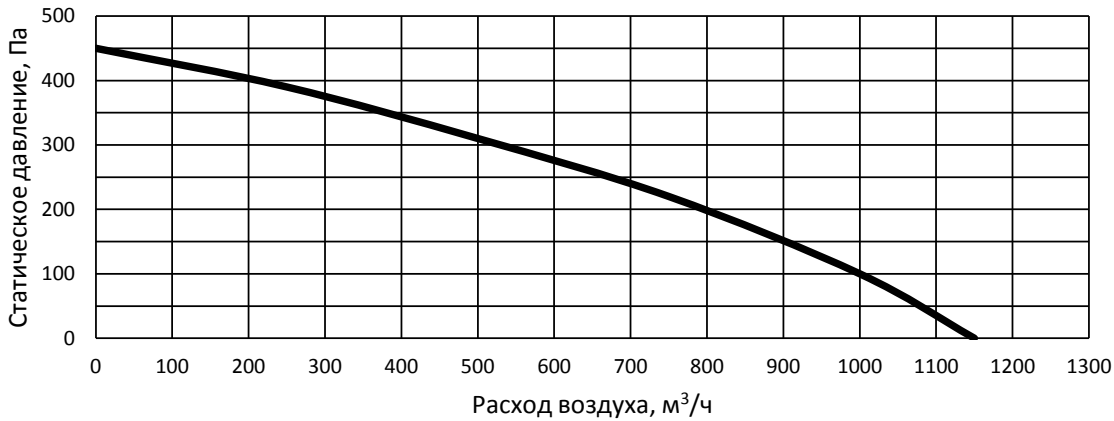

RV 250 L

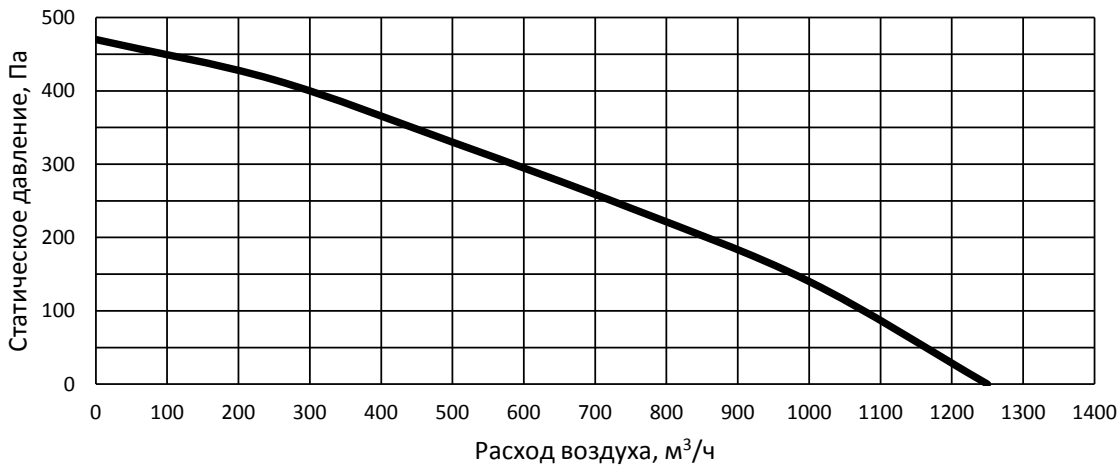

RV 315 L

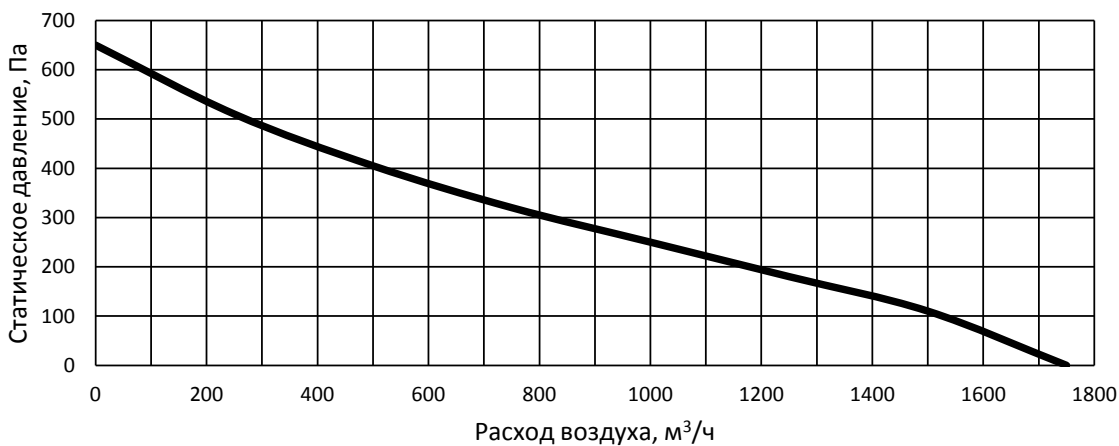

- GlobalStar
- PoolStar
- PoolStar Compact
- SkyStar
- SkyStar-EC
- SkyStar-2 Light
- SkyStar mini
- CrossStar
- CrossStar mini
- EcoStar
- SlimStar
- DryStar
- HEPA BOX
- VAV регулятор
- TopStar GS
- TopStar GAS
- WallStar
- Чиллеры
- Гидромодули
- ККБ Asys
- ККБ YORK
- Фанкойлы
- VRF/VRV Системы YORK
- Руфтопы
- Вентиляторы SV
- Вентиляторы SVV
- Вентиляторы SVB
- Вентиляторы SVF и SBV
- Крышные вентиляторы SRV
- Крышные вентил. SRV-EC
- Кр. перех. TR/TRM-TRM-FC
- Крыш. вентиляторы SRP
- Эл. нагреватели SEN
- Вод. нагреватели SWH
- Смесительные узлы
- Вод. охладители SWC
- Фреон. охладители SDC
- Каплеуловители DC
- Пласт. рекуператоры SR
- Кассетные фильтры SFB
- Карманные фильтры SCF
- Заслонки SRC
- Гибкие вставки SFI
- Шумоглушители SMN
- Камера смешивания SKS
- Клапан FPD
- Клапан SED
- Канальные вентиляторы RV**
- Эл. нагреватели REH
- Фильтры кассетные RCF
- Гибкие вставки RFI
- Заслонки RDE
- Обратный клапан FC
- Шумоглушители RMN
- Автоматика
- BMS СИСТЕМЫ